

Есо-Jet 1 Spray

Спрей для очистки и дезинфекции поверхностей.

Назначение

Жидкость, готовая к применению способом распыления без использования сжатых газов. Средство предназначено для очистки, обеззараживания и антибактериальной обработки неровных и труднодоступных поверхностей в помещениях, предметов обстановки, приборов, оборудования при инфекциях бактериальной, вирусной (ВИЧ-инфекция, гепатит В, аденовирусные инфекции) этиологии и кандидозах, а также при туберкулезе.



Микробиологическая активность

Средство «ECO-JET1 SPRAY» обладает бактерицидным действием в отношении бактерий (включая микобактерии туберкулеза), противовирусным – в отношении вируса гепатита В, ВИЧ, аденовирусов, паповавируса, фугицидным.

Состав

100 г активного вещества содержит: эфир N-бутила пропилгликоля – 0,6 г, хлорид дидецилдиметиламмония – 0,56 г, этанолового и изопропилового спирта – 10%, отдушку и наполнитель. Обладает цветочным запахом.

Содержит не более 10% спирта, что делает его безопасным для мебели.

Сертификаты

Свидетельство о регистрации и сертификат соответствия РФ, CE 0434, соответствует медицинским нормам: prEN 13713, Uni En 13697, CEN/TC216 N270, prEN 14348.

Упаковка

Бутылка 500 мл.



Стоматологические всасывающие насосы ASPI-JET 6-7-8-9 γ













ИНСТРУКЦИЯ ПО ЭКСПЛУАТАЦИИ

Инструкция на русском языке подготовлена ООО «Дистрибьютерский и технический центр «Корал» – официальным представителем Cattani S.p.A. в России

ТЕХНИЧЕСКИЕ ХАРАКТЕРИСТИКИ

Стоматологический всасывающий насос (аспиратор)	
Модель	Aspi-Jet 6-7-8-9 γ
Номинальное напряжение	230 В ~
Номинальная частота	50 Гц
Номинальный ток	3,1 А
Класс изоляции	I
Тип оборудования	В
Эксплуатация	непрерывная работа
Защита от жидкостей	общая
Уровень защиты от прямых и непрямых контактов	тип В 

	Переменный ток	IEC 417-5032
	Заземление	IEC 417-5019
	Оборудование тип В	IEC 878-02-02
	Выключение (Off)	IEC 417-5008
	Включение (On)	IEC 417-5007
	Наполнение стакана	ISO 7000-1854
	Омыв плевательницы	ISO 7000-1855

Aspi-Jet 6 γ	230 В ~ 50 Гц: разрешение		N. J1041
Aspi-Jet 7 γ	230 В ~ 50 Гц: разрешение		N. J1042
Aspi-Jet 8-9 γ	230 В ~ 50 Гц: разрешение		N. J1062

Мотор имеет устройство защиты от перегрева.

Мощность	0,4 кВт
Максимальная производительность	1250 л/мин
Максимальный рабочий уровень вакуума при непрерывной работе	1300 мм H ₂ O
Уровень шума*	60 дБ (А)*

*Уровень шума измерен в соответствии с нормой ISO 3746-1979 (E) (при снятом наконечнике № 11).

Параметры: r/d=1, шумовой фон ≤ 34 дБ (А) – измерительный прибор: Brüel & Kjær, тип 2232.

По специальному заказу оборудование может быть выполнено для различных напряжений и частот электросети.

ЗАПРЕЩАЕТСЯ включать аппарат, если в воздухе присутствуют легко воспламеняющиеся пары анестетиков, чистый кислород или окись азота.

Изготовитель: CATTANI S.P.A – PARMA – ITALY

Спектр действия

1 таблетка хватает в среднем на полный рабочий день.

Противопенное действие.

Антибактериальное действие (обычные таблетки), дезинфицирующее действие (дезинфицирующие таблетки).

Предосторожности

Не удаляйте защитную пленку: она растворяется в воде.

Для маленьких фильтров: снимите защитную пленку и разломите таблетку пополам по риске. Все операции выполняйте в защитных перчатках.

Сертификаты

Свидетельство о регистрации и сертификат соответствия РФ, CE 0434, соответствует медицинским нормам: UNI EN 13727:2004, UNI EN 13624:2004.

Упаковка

50 таблеток.

ГИГИЕНИЧЕСКИЕ СРЕДСТВА «MAGNOLIA» ПО УХОДУ ЗА СТОМАТОЛОГИЧЕСКИМ КАБИНЕТОМ

Eco-jet 1 Tissue

Влажные салфетки для очистки и дезинфекции поверхностей.

Назначение

Предназначены для очистки и дезинфекции небольших поверхностей или предметов медицинского назначения (подлокотники стульев, стоматологические кресла, поверхности инструментальных столиков, наконечников, подносов, поддонов и т.д.)

Микробиологическая активность

Бактерицидный эффект достигается спустя 5 минут после нанесения, через 15 минут достигается фунгицидный эффект. Салфетки обладают также антивирусными и антитуберкулезными свойствами.

Состав

В 100 г вещества содержится:
пропилгликоль n-Бутил эфир – 0,6 г,
дидецил диметиловый нашатырь – 0,6 г
этанол и изопропанол – 10%,
ароматизатор и наполнитель

Сертификаты

Свидетельство о регистрации и сертификат соответствия РФ, CE 0434, соответствует медицинским нормам: prEN 13713, Uni En 13697, CEN/TC216 N270, prEN 14348.

Упаковка

Банка/100шт.



Puli-Jet Classic

Средство для промывки, очистки и санитарно-гигиенической обработки аспирационной системы.

Область применения

Одиночные и централизованные аспирационные системы.

Периодичность применения

В середине рабочего дня, после хирургического вмешательства, для очистки и санации системы.

Порядок применения

Для очистки и санитарно-гигиенической обработки подготовьте 5% раствор (100 мл концентрата на 2 литра горячей воды $t \approx 50^{\circ}\text{C}$).

Аспирируйте раствор с помощью устройства для промывки шлангов Pulse Cleaner (Cattani).

Допускается использовать обыкновенное ведро, при этом для получения максимального эффекта несколько раз выполните аспирацию наконечником каждого шланга, высоко поднимая его в конце процедуры.

Из 1-го литра Puli-jet Classic получается 20 литров 5%-го раствора.

Спектр действия

Очистка

Антибактериальное действие (оставьте раствор на ночь или выдержите не менее 1 часа).

Предосторожности

Используйте резиновые перчатки для изготовления раствора.

Упаковка

Емкость 5 л

Антивспенивающие таблетки

Пена, образующаяся в процессе выполнения стоматологической операции, негативно влияет на работу аспирационной системы, так как большое содержание пены вызывает ложное срабатывание датчиков и преждевременное отключение аспирации. Антивспенивающие таблетки не только обеспечивают бесперебойную работу аспирационной системы, но продляют срок службы оборудования.

Magnolia выпускает два вида таблеток – saniрующие и дезинфицирующие.

Область применения

Одиночные и централизованные аспирационные системы.

Периодичность применения

Ежедневно после промывки и дезинфекции аспирационной системы.

Порядок применения

В конце каждого рабочего дня, после промывки и дезинфекции аспирационной системы, поместите одну или две таблетки (в защитной пленке) в фильтр: во время работы жидкость самостоятельно растворит необходимое количество действующего вещества.



СОСТАВ УСТРОЙСТВА

ASPI-JET 6γ

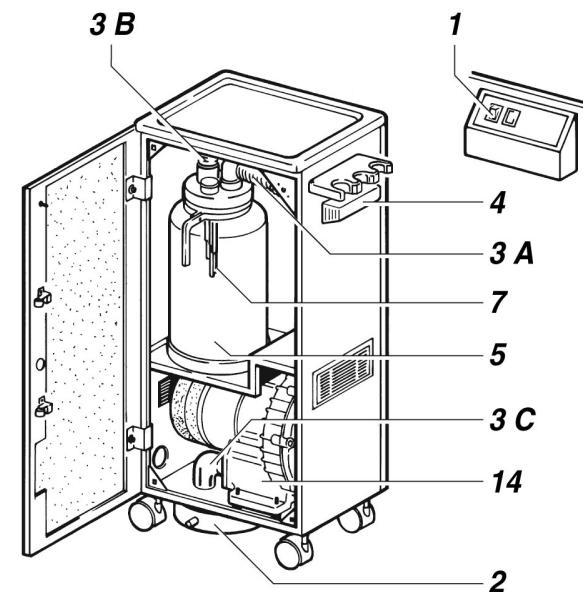

ASPI-JET 7-8-9γ

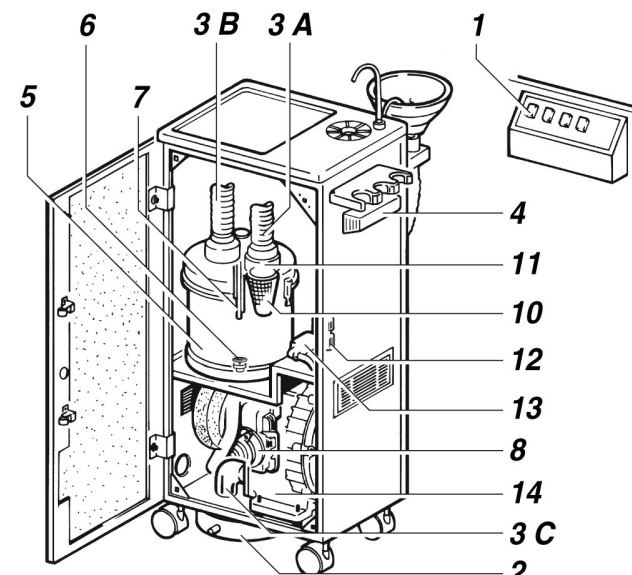

Aspi-Jet 6 γ		Aspi-Jet 7-8-9 γ
1	Сетевой выключатель (On/Off)	1
2	Глушитель	2
3А	Шланг, через который аспирированные жидкости поступают в устройство	3А
3В	Шланг, подводящий аспирированный воздух к мотору	3В
3С	Шланг, подводящий отработанный воздух к глушителю	3С
4	Коллектор аспирированных жидкостей	4
5	Резервуар	5
-	Дренажный клапан	6
7	Датчик максимального уровня	7
-	Дренажный насос	8
-	Фильтр на крышке резервуара	10
-	Крепежная муфта шланга для жидкости	11
-	Редуктор давления подаваемой воды	12
-	Фильтр подаваемой воды	13
14	Uni-Jet 75	14

Стоматологические аспираторы Aspi-Jet 6-7-8-9 γ соответствуют требованиям Директивы 93/42/СЕЕ.

Ремонт аспираторов должен осуществляться только авторизованными сервисными специалистами с использованием оригинальных запасных частей CATTANI.

В таблице приведены коды заменяемых узлов.

	Код		
Мотор Uni-Jet 75	020354	110 В ~ 60 Гц	
	020348	220 В ~ 50 Гц	
	020349	240 В ~ 50 Гц	
	020353	220 В ~ 60 Гц	
Печатная плата	180921	АС 15 электрическая цепь	220 В ~
	180922	АС 15 электрическая цепь	240 В ~
	180923	АС 15 электрическая цепь	110 В ~
	180930	электрическая цепь + насос	220 В ~
	180931	электрическая цепь + насос	240 В ~
	180940	АС 20 электрическая цепь	220 В ~
	180941	АС 20 электрическая цепь	240 В ~
	180943	АС 20 электрическая цепь	110 В ~
Микровыключатель двери	183102		
Кабель с микровыключателем	180810		

При заказе запчастей необходимо сообщить серийный номер аспиратора.



ГИГИЕНИЧЕСКИЕ СРЕДСТВА «MAGNOLIA» ПО УХОДУ ЗА АСПИРАЦИОННЫМИ СИСТЕМАМИ

Компания Cattani, лидер в производстве аспирационного оборудования, рекомендует для обслуживания своих систем серию продуктов Magnolia – одного из подразделений корпорации, специализирующихся на производстве чистящих и дезинфицирующих средств.

Puli-Jet plus

Дезинфицирующее средство для промывки, очистки и санитарно-гигиенической обработки аспирационной системы. Из одного литра Puli-jet plus получается 250 литров 0,4%-го раствора для промывки и 125 литров 0,8%-го дезинфицирующего раствора. Бутылка имеет удобный дозатор.



Область применения

Одиночные и централизованные аспирационные системы.

Периодичность применения

В середине и в конце рабочего дня при проведении операций с использованием слюноотсоса и пылесоса.

Порядок применения

Для промывки и дезинфекции: подготовьте 0,8% раствор (20 мл концентрата на 2,5 литра горячей воды t ≈ 50°C).

Для промывки: подготовьте 0,4% раствор (20 мл концентрата на 5 литров горячей воды t ≈ 50°C).

Аспирируйте раствор с помощью устройства для промывки шлангов Pulse Cleaner (Cattani).

Допускается использовать обыкновенное ведро, при этом для получения максимального эффекта несколько раз выполните аспирацию наконечником каждого шланга, высоко поднимая его в конце процедуры.

Для дезинфекции оставьте раствор на ночь или не менее 1 часа.

Спектр действия

Очистка

Дезинфекция: активен в отношении бактерий, грибков, туберкулезных возбудителей, вирусов (в т.ч. ВИЧ и гепатит).

Характеристики

Не содержит фенол, не оставляет пятен, неагрессивен к пластику, имеет приятный цитрусовый аромат.

Предосторожности

Используйте резиновые перчатки для приготовления раствора.

Сертификаты

Свидетельство о государственной регистрации и сертификат соответствия РФ, СЕ 0434, соответствует медицинским нормам: UNI EN 13727:2004, UNI EN 13624:2004, Pr EN 14563:2002.

Упаковка

Емкость 1 л с удобным дозатором.

также на оборудование, ремонт которого осуществлялся неавторизованными лицами или обслуживание проводилось не надлежащим образом.

- При возникновении вопросов, связанных с установкой, эксплуатацией, обслуживанием или ремонтом оборудования, обращайтесь в авторизованный сервисный центр или к производителю.

ТРАНСПОРТИРОВАНИЕ И ХРАНЕНИЕ

Упакованное оборудование может транспортироваться и храниться при температуре от -10°C до +60°C и влажности не менее 70%, при условии, что упаковки защищены от воды.

Допускается хранить упакованное оборудование одного веса в штабеле высотой не более 3-х ярусов.

Транспортирование оборудования, бывшего в эксплуатации

Перед упаковкой проведите очистку и дезинфекцию оборудования (см. «Техническое обслуживание и очистка аспиратора»).

Поместите аспиратор в полиэтиленовый пакет, запечатайте и упакуйте в коробку из трехслойного картона.

ВВЕДЕНИЕ

Настоящая инструкция предназначена для пользователей и сервисных инженеров. Кроме описания стоматологического аспиратора в ней приведены порядок работы и обслуживания, а также необходимые меры безопасности.

Условные обозначения

	Опасность поражения электрическим током
	Биологическая опасность, риск инфекционного заражения
	Опасность термического ожога
	Знак общей опасности
	Обязательное направление потока или вращения

Предупреждающие знаки не могут полностью охватить все возможные риски, но пользователю необходимо ознакомиться с ними и всегда помнить о возможной опасности. Игнорирование предупреждающих знаков может нанести ущерб оператору или пациенту.

Не снимайте защитные панели. Не вносите изменения в конструкцию аппарата.

РЕКОМЕНДАЦИИ

Продавец или сервисный инженер должен проводить пробный запуск и испытания на новом, не загрязненном аппарате.

Монтаж Aspi-Jet должен проводиться авторизованным сервисным персоналом. Аспират всегда загрязнен и заражен, поэтому особое внимание надо обращать на предотвращение заражения операторов и окружающей среды. Загрязнения могут также вызвать ухудшение работы оборудования. Для ремонта и специализированного обслуживания изготовитель рекомендует обращаться только к авторизованным сервисным специалистам, квалификация которых подтверждена соответствующими сертификатами.

ОБЩИЕ ХАРАКТЕРИСТИКИ

Мобильные стоматологические всасывающие насосы Aspi-Jet обеспечивают хорошую, независимую от стоматологической установки аспирацию жидкости и твердых частичек из полости рта. Корпус на колесиках позволяет легко перемещать аспиратор в помещении.



Аспиратор **Aspi-Jet 6** γ (с ручным опорожнением резервуара) при необходимости можно быстро переместить от одной установки к другой, поэтому его можно использовать в качестве экстренного аспиратора в дополнение к централизованной системе или системе аспирации стоматологической установки.

Аспиратор **Aspi-Jet 7** γ оснащен системой автоматического слива жидкости из резервуара, поэтому его необходимо подключить к канализации.

Аспиратор **Aspi-Jet 8** γ имеет дополнительную функцию по сравнению с аспиратором Aspi-Jet 7 γ – функцию наполнения стакана. Выключатель подачи воды в стакан

расположен на панели управления и обозначен символом .

Аспиратор **Aspi-Jet 9** γ имеет две дополнительные функции по сравнению с аспиратором Aspi-Jet 7 γ – наполнения стакана и омыва плевательницы, установленной на консоли. Выключатели расположены на панели управления и обозначены:

наполнение стакана – , омыв плевательницы – .

РЕКОМЕНДАЦИИ ПО МОНТАЖУ И ЗАПУСКУ

- Распакуйте прибор, следуя инструкциям, приведенным на упаковке.
- Утилизируйте упаковку в соответствии с местным законодательством.
- Убедитесь, что прибор не был поврежден во время транспортировки.
- Не подключайте поврежденный электроприбор к сети.
- Не используйте удлинители и переходники.
- На светлом полу (из дерева, линолеума или каучука) могут остаться следы от резиновых амортизаторов. Во избежание этого рекомендуется подложить под аппарат лист пластика или другого подходящего материала.
- Убедитесь, что параметры электросети соответствуют требованиям аппарата.
- Убедитесь, что устройство установлено в чистом месте, вдали от источников тепла и от хранилищ загрязняющих веществ, и что он всасывает чистый воздух без пыли, газов и влаги.
- Сборка устройства должна проводиться специалистами, которые прошли специальную подготовку, с использованием необходимых инструментов и оборудования. Специалист по монтажу должен прочитать инструкцию, выполнить ввод в эксплуатацию и проинструктировать пользователей по вопросам эксплуатации и обычного обслуживания, продемонстрировав соответствующие операции на новом, пока еще не использовавшемся и потому не загрязненном устройстве.
- Перед запуском аппарата убедитесь, что выпускные шланги и шланги подачи сжатого воздуха чистые, так как загрязнения могут привести к повреждению оборудования.
- Предупреждения об опасности, такие как: аппарат остановился или слишком высокая температура, должны быть не только в аппаратной, но и продублированы в помещении, которое часто посещают или используются регулярно, предупреждения должны сопровождаться визуальным или звуковым сигналом.
- Воздух, выходящий из аспирационной системы, должен быть отфильтрован с помощью специального сертифицированного фильтра (поставляется по отдельному запросу) и отведен наружу.

ТЕХНИЧЕСКОЕ ОБСЛУЖИВАНИЕ, ПРОВОДИМОЕ СЕРВИСНЫМ ИНЖЕНЕРОМ

Помимо обычного технического обслуживания, приведенного выше, для аспираторов моделей Aspi-Jet 8γ и Aspi-Jet 9γ необходимо периодически проверять водяной фильтр 13 (рис. 1).

Сервисный инженер должен периодически заменять терминалы и внешние шланги аппарата. Кроме того, в обязанности сервисного инженера входит проверка сифонов, выходных клапанов, внутренних шлангов, а также пластиковых и резиновых деталей, которые подвержены старению.

Перед началом проведения обслуживания аппарата, находившегося в эксплуатации, несколько раз промойте его раствором Puli-Jet plus.



Рис. 1

Отключите аспиратор от сети.

Перед началом работ наденьте защитные перчатки, очки и маску.

При выполнении операций по обслуживанию аппарата под давлением, значительно увеличивается риск выброса инфицированного аспирата.

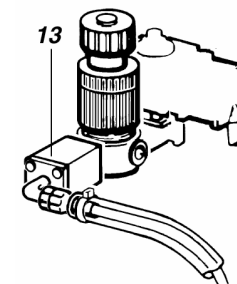
Закоротите датчики уровня жидкости и проверьте:

- выключение аспиратора, и
- включение дренажного насоса.

Снимите крышку, выньте дренажный насос, убедитесь, что он работает. Прежде чем снова установить насос, очистите его посадочное место.

Для каждой замены используйте только оригинальные запасные части.

Проверьте состояние труб, по которым проходит аспират; в том числе, после дренажного насоса; при наличии даже небольших трещин, трубы необходимо заменить.

Сервисный инженер несет ответственность за обучение персонала, выполняющего очистку и санитарную обработку аспиратора, а также проверяет их знания в части повседневного обслуживания и применения продуктов, рекомендованных изготовителем.

ЗАПРЕЩАЕТСЯ вносить изменения в конструкцию аппарата.

ВАЖНЫЕ ЗАМЕЧАНИЯ

- Производитель готов предоставить запасные части, техническую информацию и любую другую информацию, которая может понадобиться.
- Производитель предоставляет дистрибьюторам и авторизованным сервисным инженерам все необходимые чертежи, электрические схемы, инструкции и информацию по модификации для проведения ремонта и профилактики оборудования.
- На аппарат распространяется гарантия сроком на один год с даты его продажи, при условии, что в гарантийном талоне указаны дата продажи, название организации, осуществившей продажу, информация о покупателе, а также стоит штамп торгующей организации.
- Гарантийные обязательства не распространяются на оборудование, в которое были внесены конструктивные изменения или при замене были установлены не фирменные запасные части. Гарантийные обязательства не распространяются

Puli-Jet plus растворяет кровь и слизь и обладает антибактериальным действием. Ежедневная промывка аспиратора теплым раствором Puli-Jet plus устраняет осадок и неприятный запах.

ВНИМАНИЕ! Категорически запрещается применение любых других моющих и дезинфицирующих средств (даже с пониженным пенообразованием), так как это приведет к повреждению аспиратора.

Каждые 15 дней необходимо смазывать прокладки (уплотнительные кольца) и задвижки терминалов силиконовым спреем. (рис. Г)

Каждый год рекомендуется производить замену всех (особенно внешних) шлангов аспиратора (рис. Н) и терминалов для соблюдения правил санитарии и поддержания работоспособности аппарата (это также связано с тем, что с течением времени шланги теряют гибкость и тяжелеют, а также затрудняется движение задвижек терминалов).



Рис. Г

График проведения основных операций по техническому обслуживанию и очистке аспиратора

- После каждого пациента: замените и продезинфицируйте внешний шланг.
- После каждой хирургической операции или любой продолжительной операции: промойте аппарат аспирированием теплой воды.
- В середине рабочего дня: промойте систему раствором Puli-Jet plus (санация – 4%, дезинфекция – 8%).
- По окончании каждого рабочего дня: очистите фильтры; промойте и продезинфицируйте систему теплым раствором Puli-Jet plus.
- Каждую неделю: очистите резервуар, дренажный клапан и датчики уровня.
- Каждые 2 недели: смажьте прокладки и задвижки терминалов силиконовым спреем.

Если аппарат необходимо отключить на несколько дней, выполните следующее: включите аспиратор, дайте ему поработать 20-30 минут вхолостую, чтобы полностью просушить узлы устройства и предотвратить появление налета, что может привести к неполадкам в работе мотора или вентилятора.

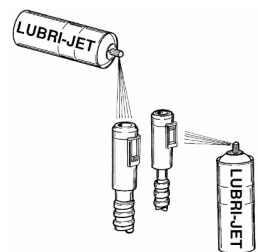

Рис. Н

- После монтажа необходимо провести испытания устройства на безопасность, проверить эксплуатационные характеристики, направление вращения мотора, напряжение и электрическую мощность.
- Проверьте дренажную систему, производительность и давление для систем аспирации.
- Необходимо проводить периодические проверки оборудования. Это не только предотвратит аварийные остановки оборудования, но позволит избежать травм и несчастных случаев.

МОНТАЖ

Монтаж аспиратора производится согласно международным правилам CEI относительно электро медицинских устройств.

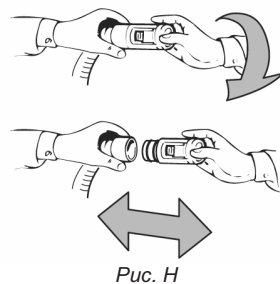
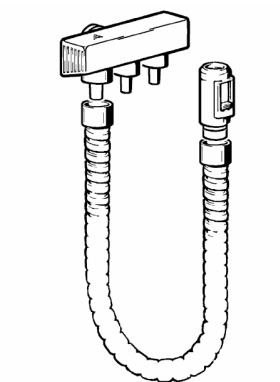
Перед подключением аспиратора к электросети необходимо убедиться, что параметры сети соответствуют требованиям аппарата, а сеть защищена предохранителем от скачков напряжения и тока.

Сетевой шнур аспиратора имеет жилу заземления. Запрещается отключать заземление по какой бы то ни было причине, а розетка должна соответствовать европейскому стандарту.

Аспиратор включается нажатием кнопки 1 на панели управления, кнопка имеет световую индикацию. Аспирация начинается при снятии одного из наконечников из гнезда. При открывании дверцы аспирация автоматически прекращается. В стандартном исполнении устройства аспирированный воздух выводится через глушитель 2. Для вывода отработанного воздуха наружу необходимо внешний шланг присоединить к шлангу 3С (рис. А). При этом воздух, содержащий бактерии, будет выведен через выхлопную трубу, а уровень шума существенно снижен. Для очистки выводимого наружу воздуха рекомендуется устанавливать специальный фильтр (опция).

При установке аспираторов моделей Aspi-Jet 8γ и 9γ помимо описанных выше операций установки сервисному инженеру надлежит выполнить следующие дополнительные шаги:

- подключить подачу чистой воды, следя за тем, чтобы защитная трубка 15 (рис. В), предохраняющая трубку Riisan, не была повреждена и не соскочила;
- проверить соединения на возможность утечки, особенно в узлах аспиратора, находящихся под давлением;
- с помощью редуктора 12 (рис. В) отрегулировать давление воды, которое не должно превышать 4 бара.

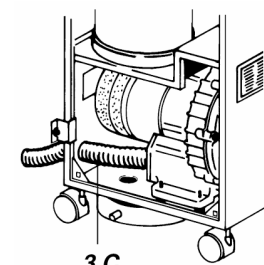

3С
Рис. А

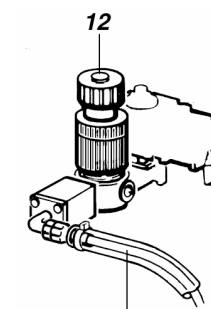

12
15
Рис. В

РАБОТА АСПИРАТОРА

Через снятый из гнезда наконечник и шланг аспират попадает в коллектор 4, а затем через шланг 3А в резервуар. В резервуаре жидкость отделяется от воздуха

Воздух через шланг 3В подается к мотору и выводится наружу, а жидкость, будучи тяжелее воздуха, собирается на дне резервуара.

В аспираторе Aspi-Jet 6γ установлен резервуар 5, емкость которого позволяет аппарату работать на протяжении 8-10 часов, что позволяет сливать жидкость из резервуара только один раз в день по окончании рабочей смены.

В модели Aspi-Jet 7γ слив жидкости из резервуара выполняется автоматически: во время работы аппарата под действием создаваемого в резервуаре вакуума клапан 6, находящийся на дне резервуара, остается закрытым; при установке всех наконечников в гнезда держателя, аспирация прекращается, клапан открывается, и жидкость из резервуара сливается в канализацию.

Если резервуар во время операции наполнится на 3/4 объема (максимально допустимый объем жидкости), сработает датчик максимального уровня 7, электрическая цепь разомкнется и аспирация прекратится. На передней панели загорится желтый индикатор, сигнализирующий, что резервуар наполнен до конца.

В этом случае:

- для аспиратора **Aspi-Jet 6γ** необходимо выключить аппарат и слить жидкость из резервуара вручную;
- для аспиратора **Aspi-Jet 7γ** дренажный клапан откроется автоматически и включится дренажный насос 8. Через несколько секунд жидкость будет слита из резервуара, и аспирация автоматически возобновится.

Во время проведения хирургических операций пена, которая образуется из крови и потока аспирированного воздуха, может повлиять на датчик уровня и выключить аспиратор. Во избежание этого рекомендуется использовать антивспенивающие таблетки, рекомендованные фирмой-производителем (см. инструкцию на таблетки – рис. В1).

При любой неисправности в работе системы (отказ системы охлаждения, поломка и т. д.), вызывающей перегрев мотора (выше 120°C для Uni-Jet 75 и выше 90°C для дренажного насоса 8), срабатывают устройства тепловой защиты с заданными значениями предельных температур, и аспиратор автоматически выключается. После того, как обмотка электромотора остынет до нормальной температуры, аспиратор возобновит работу. При этом необходимо найти и устранить неисправность, вызвавшую срабатывание защиты от перегрева.

Примечание. Перед проведением сервисных работ на аспираторе, который уже находился в эксплуатации, необходимо несколько раз провести его обработку средством Puli-Jet plus (рис. В2), как указано в разделе «Техническое обслуживание и очистка аспиратора». При проведении сервисных работ необходимо пользоваться одноразовыми перчатками (рис. В3), защитными очками, маской и специальным комбинезоном.



Рис. В1



Рис. В2



Рис. В3

ТЕХНИЧЕСКОЕ ОБСЛУЖИВАНИЕ И ОЧИСТКА АСПИРАТОРА

Внимание! Гарантия аннулируется в случае ненадлежащего ухода за аппаратом. Только соответствующий уход обеспечивает аспиратору безотказную работу на протяжении всего срока службы.

Помимо воды и воздуха аспират содержит твердые частицы, которые задерживаются фильтром, обеспечивая тем самым защиту мотора.

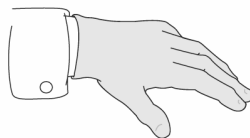
Все модели аспираторов Aspi-Jet имеют встроенный фильтр 9 (рис. С) для задержки твердых частиц, доступ к которому можно получить, не открывая корпуса аппарата; в модели Aspi-Jet 7γ дополнительно установлен фильтр 10, расположенный на крышке резервуара. Фильтры необходимо очищать ежедневно.

Перед очисткой фильтра 9 включите аспиратор на несколько секунд при всех до конца открытых наконечниках для полной просушки шлангов и коллектора. После этого питание отключите, наконечники выньте из гнезд, снимите коллектор 4 (рис. С) и выньте фильтр за держатель.

Для доступа к фильтру 10 снимите манжету держателя трубки 11 (рис. D).

При использовании Aspi-Jet 6γ каждый вечер по окончании работы аспиратор необходимо выключить, открыть резиновые защелки на резервуаре, поднять крышку, а затем вынуть резервуар, слить жидкость, а резервуар промыть (рис. E).



Рис. С



Рис. D

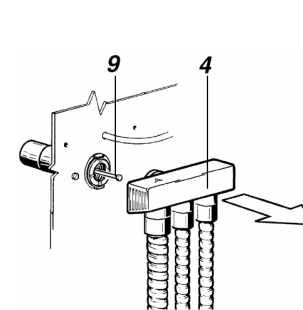

Рис. E

Резервуары аспираторов Aspi-Jet 7-8-9γ необходимо снимать каждую неделю, чтобы очистить и продезинфицировать.

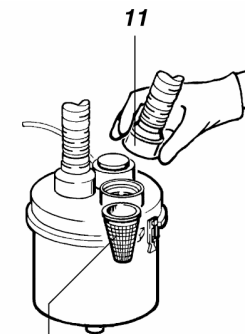
Резервуар, крышку и датчики уровня всех моделей Aspi-Jet необходимо еженедельно тщательно мыть губкой с теплым раствором Puli-Jet plus.

Каждый вечер после очистки фильтров необходимо аспирировать теплый раствор Puli-Jet plus (инструкция по приготовлению раствора прилагается к препарату).

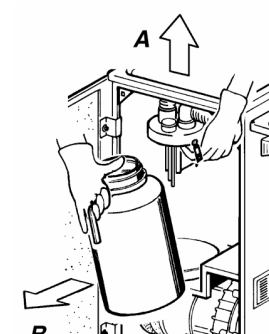
Очистку и дезинфекцию рекомендуется проводить с помощью аппарата Pulse Cleaner (рис. F). По окончании процедуры, аспираторы моделей Aspi-Jet 7-8-9γ автоматически сольют раствор, раствор из резервуара аспиратора Aspi-Jet 6γ необходимо слить вручную.

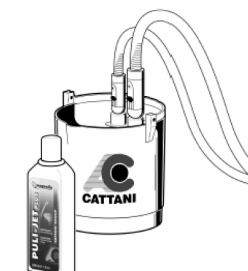

Рис. F